

h2o hydrate

Usuario

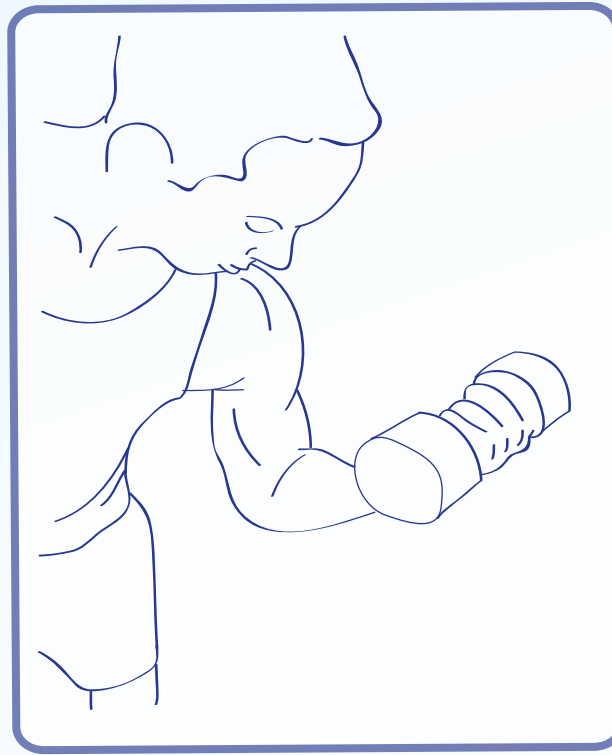

h2o hydrate ha sido diseñado para usuarios, tanto hombres como mujeres, quienes realizan cualquier actividad que requiera un esfuerzo físico y por tanto hidratación.

No obstante, debido a su amplia comodidad y practicidad, el producto podrá ser utilizado en cualquier actividad que no sea necesariamente deportiva.

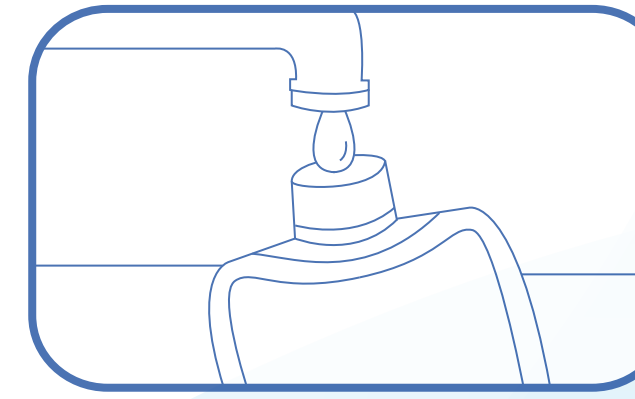

Llene las bolsas refrigerables con agua o la bebida que usted desee.

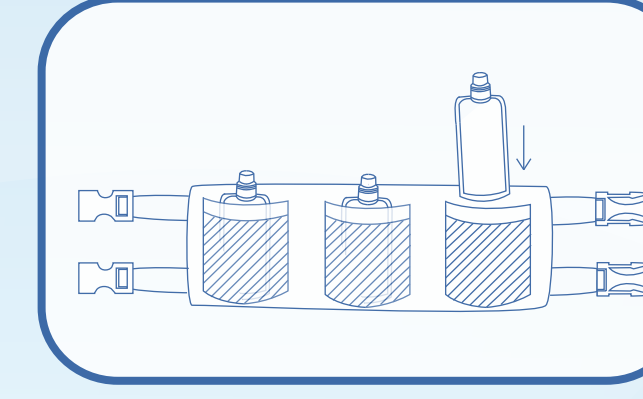

Llene las 3 bolsas y ubíquelas en los compartimientos del estuche para las bolsas h2o hydrate.

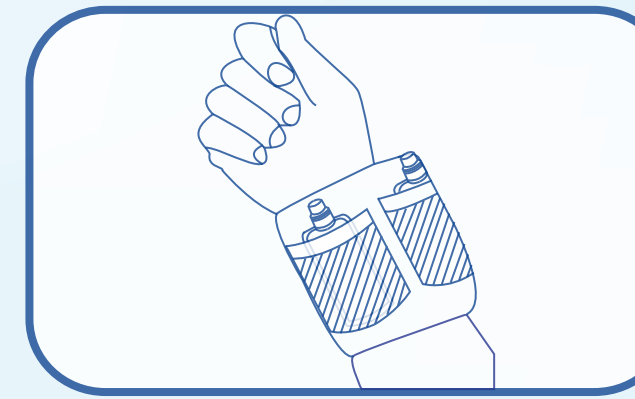

Ubique el estuche h2o hydrate al rededor de su muñeca y ajústelo según su preferencia.

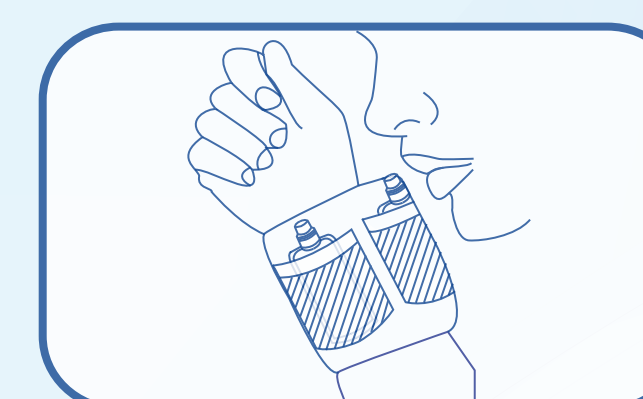

Succione y disfrute de la comodidad del h2o hydrate.

Aplicaciones

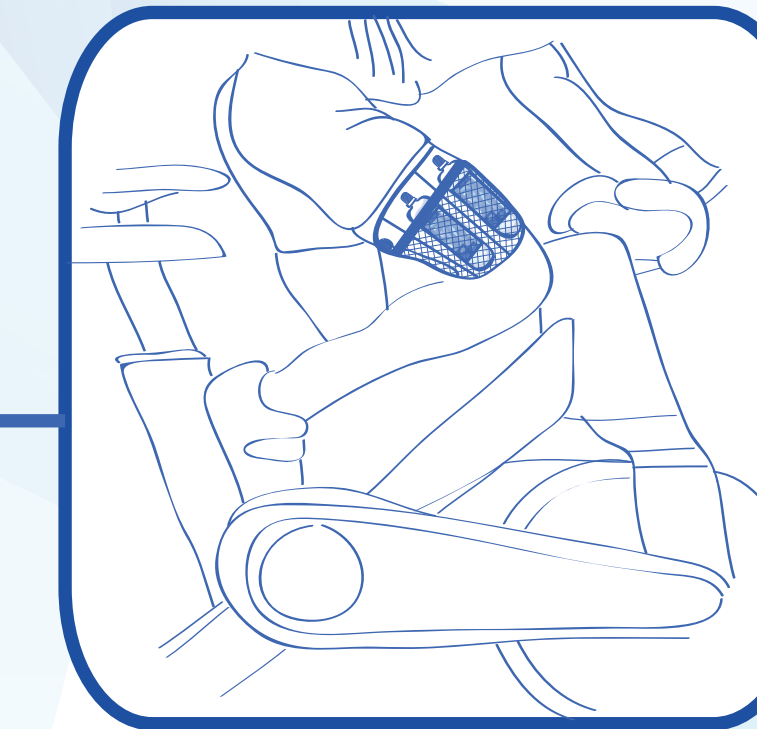

El Producto ha sido diseñado para que logre acoplarse al usuario y a sus necesidades.

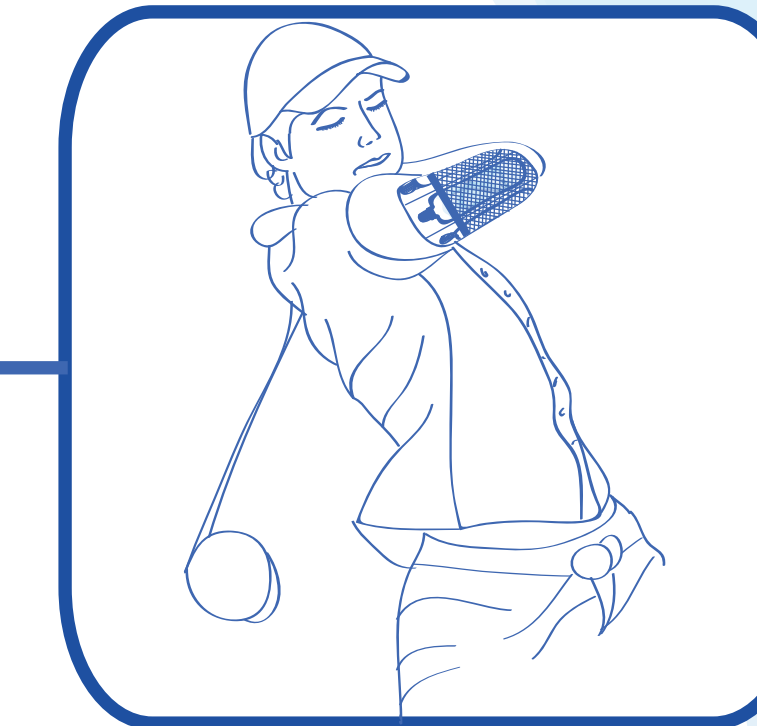

Es posible cambiar el diámetro del mismo, de acuerdo con la superficie a la cual está sujeto.



Es muy útil en diferentes lugares y momentos, cómo en campamentos, gimnacios, y deportes muy variados (desde el montañismo hasta el golf).

Proceso de Desarrollo

Desarrollo



Problema

Se encontró una oportunidad de diseño teniendo en cuenta la necesidad de los deportistas de hidratarse de forma constante sin tener que interrumpir su actividad física.

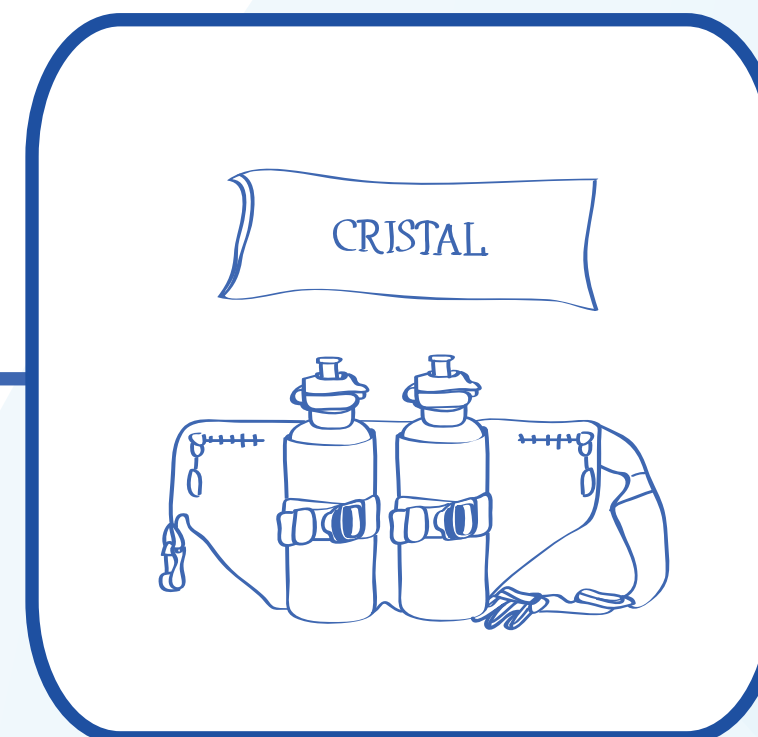

La Solución

La forma más común en el mercado son los termos, los cuales son incómodos de portar, o las bolsas de agua convencionales que se deben consumir de inmediato.

A partir de este inconveniente, se buscó suplir esta necesidad de una forma práctica, flexible y adaptable a cada usuario según el uso deseado.

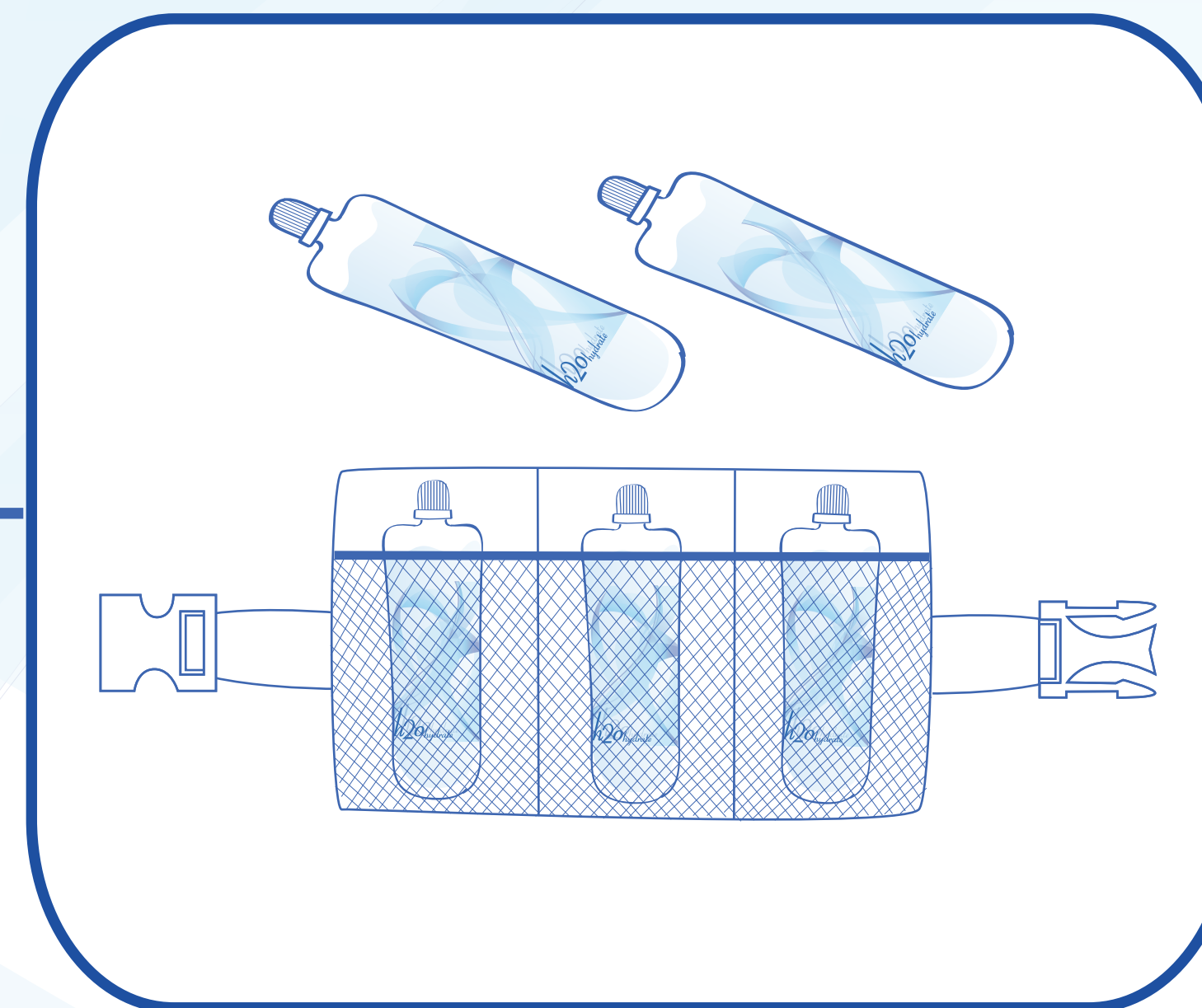

Forma de Uso

Cualidades y Beneficios

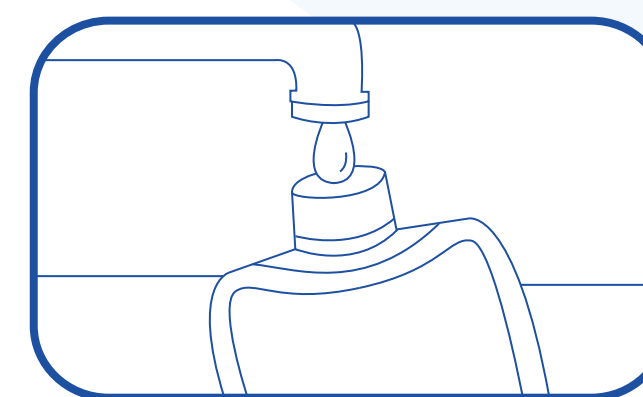

Reutilizable

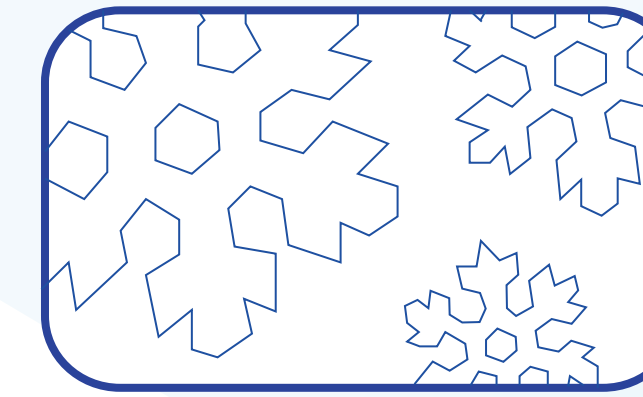

Refrigerable

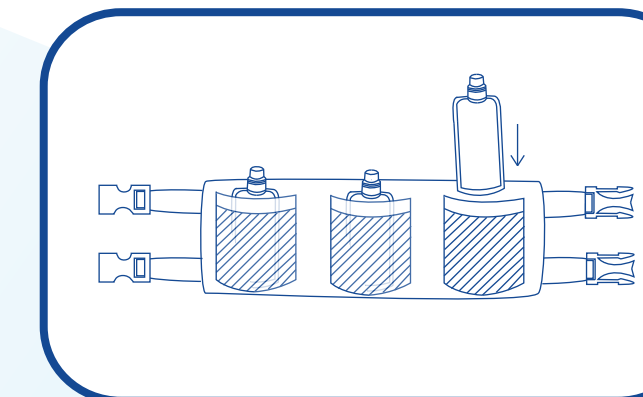

Portable

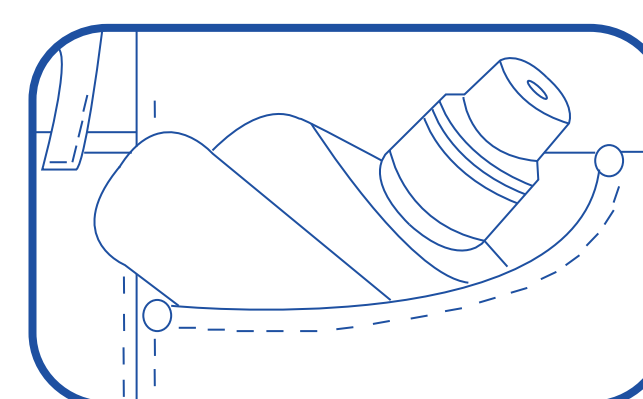

Flexible

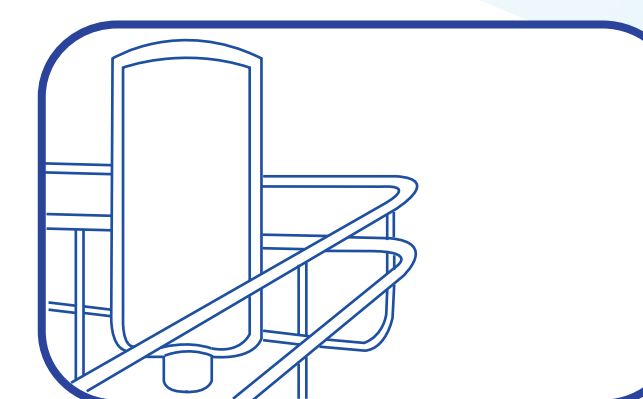

Lavable



Practico